





流量传感器 SL55070x 系列





流量传感器，空气，热量计，12-24 伏直流，2 米长 PVC 电缆，塑料 PC，带 LCD 显示屏，参数设置，IP40，集成压力传感器



LCD-Display integrierter_Drucksensor

流量传感器的功能基于热量原理。传感器从内部被加热几摄氏度，与此同时，传感器突出在流动介质中。如果介质流动，传感器内产生的热量就会通过介质散失。传感器内的温度被测量并与介质的温度进行比较，介质的温度也被测量。每种介质的流动状态都可以从获得的温差中推导出来。

文章编号	SL550700	SL550701	SL550702	SL550703
				
工作电压 (DC)	12 - 24V			
测量范围压力	-0,9 - 8bar			
测量范围流量	0 - 0,5升/分钟	0 - 1升/分钟	0 - 5升/分钟	0 - 10升/分钟
开关触点	空气			
测量原理	量热式			
ardTEME_Stroemungsrichtung	Unidirektional			
抗压能力	10bar			
设置程序	参数化			
过程连接的类型	软管外径6毫米			
尺寸	83x17x50 毫米			
电气连接	电缆 2 米			
数字输入的数量	1			
开关功能的类型	可编程/可配置			
开关输出的数量	2			
开关输出的类型	PNP			
模拟输出数量	1			
模拟输出的类型	4-20mA			
短路保护	是			
反向极性保护	是			
ardTEEL_GarantierterMessbereich	0 - 100% vom Messbereich			
ardTEEL_WiederholgenauigkeitB	±0,2% vom Messbereich			
ardTEEL_GenauigkeitDerAnzeige	±2% vom Messbereich			
ardTEEL_GenauigkeitAnalogausg	±2,5% vom Messbereich			
ardTEEL_GarantierterMessbereich	2 - 100% vom Messbereich			
ardTEEL_WiederholgenauigkeitB	±1% vom Messbereich (±2% bei Reaktionszeit von 50ms)			
ardTEEL_GenauigkeitDerAnzeige	±3% vom Messbereich			
ardTEEL_GenauigkeitAnalogausg	±5% vom Messbereich			
ardTEEL_Linearitaet	±3% vom Messbereich			
外壳材料	塑胶			
感应元件材料	不锈钢			
中温	0 - 50°C			
环境温度	0 - 50°C			
储存温度	-10 - 60°C			
保护程度 (IP)	IP40			

文章编号	SL550704	SL550705	SL550706	SL550707
				
工作电压 (DC)	12 - 24V			
测量范围压力	-0,9 - 8bar	-0,9 - 8bar	-0,9 - 8bar	0 - 10bar
测量范围流量	0 - 50升/分钟	0 - 100升/分钟	0 - 200升/分钟	2 - 500升/分钟
开关触点	空气			
测量原理	量热式			
ardTEME_Stroemungsrichtung	Unidirektional			
抗压能力	10bar	10bar	10bar	15bar
设置程序	参数化			
过程连接的类型	软管外径6毫米	软管 AD 8mm	软管 AD 8mm	G1/2英寸
尺寸	83x17x50 毫米	92,2x17x50 毫米	92,2x17x50 毫米	80x30x61,65 毫米
电气连接	电缆 2 米			
数字输入的数量	1			
开关功能的类型	可编程/可配置			
开关输出的数量	2			
开关输出的类型	PNP			
模拟输出数量	1			
模拟输出的类型	4-20mA			
短路保护	是			
反向极性保护	是			
ardTEEL_GarantierterMessbereich	0 - 100% vom Messbereich			
ardTEEL_WiederholgenauigkeitB	±0,2% vom Messbereich			
ardTEEL_GenauigkeitDerAnzeige	±2% vom Messbereich			
ardTEEL_GenauigkeitAnalogausg	±2,5% vom Messbereich			
ardTEEL_GarantierterMessbereich	2 - 100% vom Messbereich			
ardTEEL_WiederholgenauigkeitB	±1% vom Messbereich (±2% bei Reaktionszeit von 50ms)			
ardTEEL_GenauigkeitDerAnzeige	±3% vom Messbereich			
ardTEEL_GenauigkeitAnalogausg	±5% vom Messbereich			
ardTEEL_Linearitaet	±3% vom Messbereich			
外壳材料	塑胶			
感应元件材料	不锈钢	不锈钢	不锈钢	铝合金
中温	0 - 50°C			
环境温度	0 - 50°C			
储存温度	-10 - 60°C			
保护程度 (IP)	IP40			

文章编号	SL550708	SL550709
		
工作电压 (DC)	12 - 24V	
测量范围压力	0 - 10bar	
测量范围流量	5 - 1000升/分钟	10 - 2000升/分钟
开关触点	空气	
测量原理	量热式	
ardTEME_Stroemungsrichtung	Unidirektional	
抗压能力	15bar	
设置程序	参数化	
过程连接的类型	G1/2英寸	G3/4英寸
尺寸	80x30x61,65 毫米	90x35x66.65 毫米
电气连接	电缆 2 米	
数字输入的数量	1	
开关功能的类型	可编程/可配置	
开关输出的数量	2	
开关输出的类型	PNP	
模拟输出数量	1	
模拟输出的类型	4-20mA	
短路保护	是	
反向极性保护	是	
ardTEEL_GarantierterMessbereich	0 - 100% vom Messbereich	
ardTEEL_WiederholgenauigkeitB	±0,2% vom Messbereich	
ardTEEL_GenauigkeitDerAnzeige	±2% vom Messbereich	
ardTEEL_GenauigkeitAnalogausg	±2,5% vom Messbereich	
ardTEEL_GarantierterMessbereich	2 - 100% vom Messbereich	
ardTEEL_WiederholgenauigkeitB	±1% vom Messbereich (±2% bei Reaktionszeit von 50ms)	
ardTEEL_GenauigkeitDerAnzeige	±3% vom Messbereich	
ardTEEL_GenauigkeitAnalogausg	±5% vom Messbereich	
ardTEEL_Linearitaet	±3% vom Messbereich	
外壳材料	塑胶	
感应元件材料	铝合金	
中温	0 - 50°C	
环境温度	0 - 50°C	
储存温度	-10 - 60°C	
保护程度 (IP)	IP40	

连接

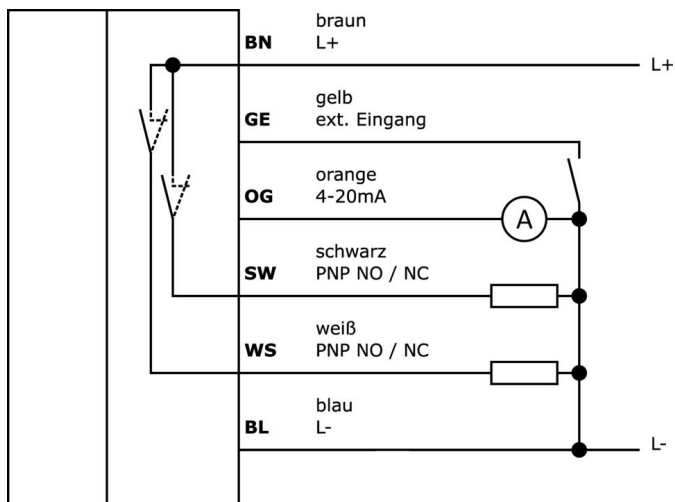

摘录配件方案

VK00382H



电缆连接器，直型，适合自行组装，螺钉连接， $\varnothing 3-6$ 。
5mm，2A，30V，-25-85°C，M12公型（连接器）8针，IP67，PBT

VK00302H



电缆连接器，直式，自组装，螺丝连接， $\varnothing 4-8\text{mm}$ ，2A，30V，-30-80°C，M12连接器8针，IP67

AS000021



配件支架，40x33.6x5mm，不锈钢

AS000022



附件安装框架，67x26毫米，塑料，包括前盖

AS000023



配件支架，50x32x5mm，不锈钢

AS000024



配件支架，58x42x5mm，不锈钢

您可以在我们的主页上找到更多配件

安装



安装工作只能由合格的电工来完成!

废弃处理



安全警告

- 在初始操作之前，请确保遵循产品信息中可能提供的所有安全说明。
- 切勿在人的安全取决于其功能的应用中使用这些设备。